

RINGO



Perfektes Sitzen mit lässigem 70er-Jahre-Feeling

Kreativität und handwerkliches stehen bei Gerard van den Berg stets im Mittelpunkt seines Strebens nach Perfektion. Er nennt seinen Entwurf Ringo "bequem und einladend". Wer sich hinsetzt, will nicht mehr aufstehen". Ausgehend von einer visuell einfachen Form hat er drei Grundvarianten entworfen. Ringo gibt es als Sessel, 2,5-Sitzer und 3-Sitzer-Sofa. Verbesserte Schaumstoffqualität und zusätzliche Innenpolsterung erhöhen den Komfort. Sitz- und Rückenfallen wirken dadurch schön lässig.



Ausführung

Füße aus schwarz lackiertem Holz, ausgestattet mit Filzgleitern.

Die standard Höhe der Füße beträgt 30 mm. Auch in den Höhen 50 und 70 mm erhältlich.

Übrige Informationen

Für den Ringo ist Gusto Leder Erhältlich.

Dieses ist in den Farben Pergament, Sand, Tobacco und Sahara erhältlich.

Bitte beachten Sie dass diese Lederart in die Preiskategorie L60 fällt und nur für den Ringo erhältlich ist.





Steppnahte

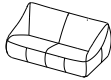
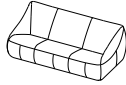

Faltenbildung

Preise und Abmessungen

	SESSEL	2,5-SITZER	3-SITZER	HOCKER
				
STOFFAUSFÜHRUNG:				
S10 + eingesandter Stoff	€ 2551	€ 3779	€ 4449	€ 971
S20	€ 2711	€ 3984	€ 4598	€ 1017
S30	€ 2889	€ 4188	€ 4756	€ 1075
S40	€ 3018	€ 4346	€ 4960	€ 1120
S50	€ 3165	€ 4495	€ 5109	€ 1176
LEDERAUSFÜHRUNG:				
L10 + eingesandtes Leder	€ 3165	€ 4598	€ 5370	€ 1278
L20	€ 3324	€ 4905	€ 5676	€ 1382
L30	€ 3528	€ 5109	€ 5983	€ 1483
L40	€ 3677	€ 5370	€ 6290	€ 1585
L50	€ 3835	€ 5620	€ 6597	€ 1689
L60	€ 4091	€ 5881	€ 6904	€ 1836
HUSSENPREIS:				
Ausführungspreis - Deduktion Deduktion=	€ 1862	€ 2525	€ 2818	€ 670
METRAGEN UND VOLUMEN:				
Stoffbedarf uni 130 cm	4,10	5,90	6,45	1,80
Stoffbedarf uni 140 cm	4,10	5,90	6,45	1,80
Lederbedarf brutto m ²	7,55	11,95	13,50	4,30
Volumen m ³	0,74	1,36	1,55	0,21
Gewicht kg	37	62	69	17

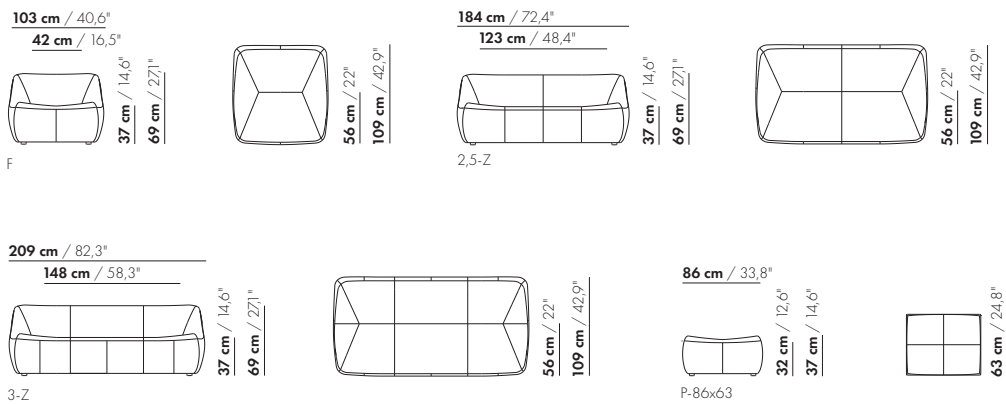

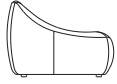

F

103 cm / 40,6"
42 cm / 16,5"



F

37 cm / 14,6"
69 cm / 27,1"

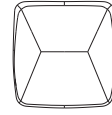

56 cm / 22"
109 cm / 42,9"



P-86x63

86 cm / 33,8"



P-86x63

32 cm / 12,6"
37 cm / 14,6"



63 cm / 24,8"

2,5-Z

184 cm / 72,4"
123 cm / 48,4"



2,5-Z

37 cm / 14,6"
69 cm / 27,1"

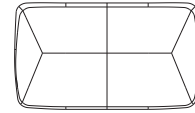

56 cm / 22"
109 cm / 42,9"

3-Z

209 cm / 82,3"
148 cm / 58,3"

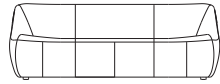

3-Z

37 cm / 14,6"
69 cm / 27,1"

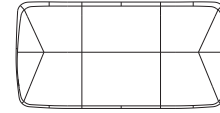

56 cm / 22"
109 cm / 42,9"

gerard van den berg



Über den Designer

An der MTS in Rotterdam absolvierte Gerard van den Berg (1947) eine technische Ausbildung im Bereich Möbelherstellung. Als Mitbegründer von Montis war Gerard (bis 1990) als fester Designer bei Montis beschäftigt.